

МІНІСТЕРСТВО ОСВІТИ І НАУКИ УКРАЇНИ
Національний авіаційний університет



ОСВІТНЬО-ПРОФЕСІЙНА ПРОГРАМА

«Фінанси і кредит»

(найменування освітньо-професійної програми)

Першого (бакалаврського) рівня вищої освіти

за спеціальністю 072 «Фінанси, банківська справа та страхування»
(шифр та найменування спеціальності)

галузі знань 07 «Управління та адміністрування»
(шифр та найменування галузі знань)

СМЯ НАУ ОПП 11.01.07 – 03 – 2021

Освітньо-професійна програма
Затверджена Вченою радою Університету
Протокол № 3 від 24.03. 2021 р.



Вводиться в дію наказом ректора

Ректор

М. Луцький
Наказ № 196/ср від 29.03. 2021 р.

КИЇВ



ОСВІТНЬО-ПРОФЕСІЙНА ПРОГРАМА
«ФІНАНСИ І КРЕДИТ»
Спеціальність 072 «Фінанси, банківська
справа та страхування»
Галузь знань 07 «Управління та
адміністрування»
Рівень вищої освіти - перший (бакалаврський)

Шифр
документа

СМЯ НАУ ОПП
11.01.07 - 03 - 2021

Стор. 2 з 24

Стандарт вищої освіти України: перший (бакалаврський) рівень,
галузь знань 07 «Управління та адміністрування»,
спеціальність 072 «Фінанси, банківська справа та страхування»
Стандарт вищої освіти затверджено і введено в дію наказом Міністерства освіти і науки
України від «24» травня 2019р. № 729.

ЛИСТ ПОГОДЖЕННЯ освітньо-професійної програми

ПОГОДЖЕНО
Науково – методичною радою
Національного авіаційного університету
протокол № 2
від « 23 » 03 2021 р.
Голова Науково – методичної ради,
Проректор з навчальної роботи
Полухін А.В.

ПОГОДЖЕНО
Вченою радою Факультету Економіки
та бізнес - адміністрування
протокол № 4
від « 18 » березня 2021 р.
Голова вченої ради факультету
Смерічевський С.Ф.

ПОГОДЖЕНО
Кафедрою фінансів, банківської справи
та страхування
протокол засідання № 5
від « 12 » 03 2021 р.
Завідувач кафедри
Антипенко Н.В.

ПОГОДЖЕНО
Студентською радою факультету Економіки
та бізнес - адміністрування
протокол № 12
від « 17 » 03 2021 р.
Голова студентської ради
Стасюк О.В.

	ОСВІТНЬО-ПРОФЕСІЙНА ПРОГРАМА «ФІНАНСИ І КРЕДИТ» Спеціальність 072 «Фінанси, банківська справа та страхування» Галузь знань 07 «Управління та адміністрування» Рівень вищої освіти - перший (бакалаврський)	Шифр документа	СМЯ НАУ ОПП 11.01.07 - 03 - 2021
		Стор. 3 з 24	

ПЕРЕДМОВА

Розроблено робочою групою освітньо-професійної програми (спеціальності 072 «Фінанси, банківська справа та страхування»)

у складі:

ГАРАНТ ОСВІТНЬОЇ ПРОГРАМИ:

РИБАК Олена
Миколаївна

- кандидат економічних наук, доцент, доцент кафедри
фінансів, банківської справи та страхування

підпис члена робочої групи

ЧЛЕНИ РОБОЧОЇ ГРУПИ:

АНТИПЕНКО Надія
Василівна

- завідувач кафедри фінансів, банківської
справи та страхування

підпис гаранта

ГАВРИЛКО Тетяна
Олександрівна

- кандидат економічних наук, доцент, доцент кафедри
фінансів, банківської справи та страхування

підпис члена робочої групи

ГОРБАЧОВА Оксана
Миколаївна

- кандидат економічних наук, доцент, доцент кафедри
фінансів, банківської справи та страхування

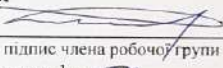
підпис члена робочої групи

ЖАМ Олена Юріївна

- кандидат економічних наук, доцент, доцент кафедри
фінансів, банківської справи та страхування

підпис члена робочої групи

КОСОВА Тетяна
Дмитрівна

- доктор економічних наук, професор, професор кафедри
фінансів, банківської справи та страхування

підпис члена робочої групи

ЧЕРНЯВСЬКА Олена
Валеріївна

- доктор економічних наук, професор, професор кафедри
фінансів, банківської справи та страхування



підпис члена робочої групи

БУЙ Павло Сергійович – здобувач вищої освіти

ЗОВНІШНІ СТЕЙКХОЛДЕРИ:

НЕЛЬГА Павло Олександрович, голова правління
ПАТ «СК «Українська страхова група»

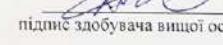
РИБАК Володимир Григорійович генеральний директор ІП «Альтеко»

підпис здобувача вищої освіти

підпис стейкхолдера



підпис стейкхолдера

Рецензії, відгуки зовнішніх стейкхолдерів (додаються).

Рівень документа – 36

Плановий термін між ревізіями – 1 рік

Контрольний примірник

	<p>ОСВІТНЬО-ПРОФЕСІЙНА ПРОГРАМА «ФІНАНСИ І КРЕДИТ» Спеціальність 072 «Фінанси, банківська справа та страхування» Галузь знань 07 «Управління та адміністрування» Рівень вищої освіти - перший (бакалаврський)</p>	Шифр документа	СМЯ НАУ ОПП 11.01.07 - 03 - 2021
		Стор. 4 з 24	

1. Профіль освітньо-професійної програми

Розділ 1. Загальна інформація		
1.1.	Повна назва закладу вищої освіти та структурного підрозділу	Національний авіаційний університет Факультет економіки та бізнес – адміністрування Кафедра фінансів, банківської справи та страхування
1.2.	Ступінь вищої освіти та назва кваліфікації мовою оригіналу	Бакалавр бакалавр фінансів, банківської справи та страхування
1.3.	Офіційна назва освітньо-професійної програми	Фінанси і кредит
1.4.	Тип диплому та обсяг освітньо-професійної програми	Диплом бакалавра, одиничний, 240 кредитів ЄКТС: 240 кредитів ЄКТС, термін навчання 3 роки 10 місяців навчання (денна форма навчання) / 4 роки 6 місяців навчання (заочна форма навчання).
1.5.	Акредитаційна інституція	Міністерство освіти і науки України, рішення Акредитаційної комісії від «10» липня 2018р. серія УД № 11005619.
1.6.	Період акредитації	До 1 липня 2028 р.
1.7.	Цикл/рівень	6 рівень Національної рамки кваліфікацій України (НРК України), перший цикл Європейського простору вищої освіти (FQ-EHEA), 6 рівень Європейської рамки кваліфікацій для навчання впродовж життя (EQF-LLL).
1.8.	Передумови	Вступ на навчання на освітньо-професійну програму обсягом 240 кредитів ЄКТС здійснюється на базі повної загальної середньої освіти Для здобуття освітнього ступеня бакалавра на основі ступеня молодшого бакалавра (освітньо-кваліфікаційного рівня «молодший спеціаліст») заклад вищої освіти має право визнати та перезарахувати не більше 120 кредитів ЄКТС, отриманих в межах попередньої освітньої програми підготовки молодшого бакалавра (молодшого спеціаліста) за спеціальністю 072 Фінанси, банківська справа та страхування, і не більше 60 кредитів ЄКТС отриманих в межах попередньої освітньої програми підготовки молодшого бакалавра (молодшого спеціаліста) за іншими спеціальностями.
1.9.	Форма навчання	Інституційна з елементами дистанційної: очна, заочна
1.10.	Мова(и) викладання	Українська
1.11.	Інтернет-адреса постійного розміщення опису освітньої програми	http://feba.nau.edu.ua/kafedri/kafedra-finansiv-bankivskoi-spravy-ta-strakhuvannia

	<p>ОСВІТНЬО-ПРОФЕСІЙНА ПРОГРАМА «ФІНАНСИ І КРЕДИТ» Спеціальність 072 «Фінанси, банківська справа та страхування» Галузь знань 07 «Управління та адміністрування» Рівень вищої освіти - перший (бакалаврський)</p>	Шифр документа	СМЯ НАУ ОПП 11.01.07 - 03 - 2021
		Стор. 5 з 24	

Розділ 2. Ціль освітньо-професійної програми		
2.1.	<p>Ціль освітньо – професійної програми – підготовка фахівців в сфері фінансів, банківської справи та страхування, здатних розв’язувати складні спеціалізовані завдання і прикладні проблеми, які характеризуються комплексністю та певною невизначеністю умов, у професійній діяльності на місцевому, регіональному, національному та глобальному рівнях на підприємствах різних форм власності в державних установах, громадських організаціях в тому числі міжнародних, й у процесі навчання застосовувати мультидисциплінарні, міждисциплінарні та трансдисциплінарні підходи.</p> <p>Зазначена ціль відповідає місії, візії та цінностям Національного авіаційного університету, що полягають у встановленні лідерських позицій університету в світовому науково-освітньому просторі, перетворенні в глобальний інноваційний центр авіаційно-космічної галузі.</p> <p>Унікальність освітньо – професійної програми полягає у адаптації та впровадженні в професійну діяльність компетентностей, аналітичних, інформаційних та комунікаційних, організаторських, підприємницьких, контрольних та інших інноваційних знань, умінь й навичок інтегративного вирішення завдань в галузі фінансів, банківської справи та страхування, в тому числі з урахуванням специфіки авіаційної галузі.</p>	
Розділ 3. Характеристика освітньо-професійної програми		
3.1	Предметна область (об’єкт діяльності, теоретичний зміст)	<p><i>Об’єкт діяльності:</i> функціонування та розвиток фінансових систем.</p> <p><i>Теоретичний зміст:</i> концептуальні наукові знання, поняття та принципи, категорії, теорії і концепції фінансової науки, які визначають тенденції і закономірності функціонування й розвитку фінансів, банківської справи та страхування.</p>
3.2.	Орієнтація освітньо-професійної програми	<p><i>Програма «Фінанси і кредит» має орієнтацію на загальновідомі наукові результати з прикладним застосуванням, адаптовані до сучасного стану фінансової системи, спрямовані на актуальні спеціалізації, у рамках яких можлива подальша професійна й наукова кар’єра в фінансовій, банківській сферах та у сфері страхування.</i></p>
3.3.	Основний фокус освітньо-професійної програми	<p>Вища освіта в галузі знань «Управління та адміністрування» зі спеціальності 072 Фінанси, банківська справа та страхування</p> <p><i>Ключові слова:</i> фінанси, фінанси домогосподарств, фінанси підприємств, фінанси суб’єктів господарювання, інвестування, провайдинг інновацій, фінансовий ринок, інформаційні системи та технології у фінансах, страхування, страховий ринок, авіаційне страхування, банківська система, операції банків та небанківських кредитних установ.</p>
3.4.	Особливості освітньо-професійної програми	<p>Програма передбачає поглиблення здатності до абстрактного мислення, спілкування, застосування знання у практичних ситуаціях; вивчення широкого кола економічних систем та процесів (на мікро - , макро - та мезо – рівнях); розуміння та використання соціально – ринкових, інформаційно –</p>

	<p>ОСВІТНЬО-ПРОФЕСІЙНА ПРОГРАМА «ФІНАНСИ І КРЕДИТ» Спеціальність 072 «Фінанси, банківська справа та страхування» Галузь знань 07 «Управління та адміністрування» Рівень вищої освіти - перший (бакалаврський)</p>	Шифр документа	СМЯ НАУ ОПП 11.01.07 - 03 - 2021
		Стор. 6 з 24	

		<p>комунікаційних систем і технологій; формування відповідного рівня знань та навичок з фінансів, банківської справи та страхування.</p> <p>Освітньо – професійна програма орієнтована на базову спеціальну підготовку сучасних фінансистів, робітників банківської та страхової сфер, підприємців, економістів тощо. Формує фахівців з фінансів, банківської справи та страхування з творчим мисленням, здатних використовувати існуючі методи фінансового аналізу з урахуванням інноваційних підходів та новітнього програмного забезпечення.</p>
Розділ 4. Придатність випускників до працевлаштування та подальшого навчання		
4.1.	Придатність до працевлаштування	Випускники отримують можливість працевлаштування на підприємствах (організаціях, установах) різних форм власності в області фінансів, банківської справи та страхування.
4.2.	Подальше навчання	Отримання освіти на другому (магістерському) рівні вищої освіти. Набуття додаткових кваліфікацій в системі післядипломної освіти.
Розділ 5. Викладання та оцінювання		
5.1.	Викладання та навчання (методи, методики, технології, інструменти та обладнання)	Студентоцентроване проблемно-орієнтоване навчання із застосуванням елементів дистанції, комбінація лекцій, лабораторних, практичних занять із розв'язанням ситуаційних завдань та з використанням кейс-методів, ділових ігор, міждисциплінарних тренінгів, що розвивають комунікативні та лідерські навички й уміння працювати в команді, виконання проектів, дослідницькі роботи, тестування, виконання курсових робіт, проходження навчальних та виробничих практик, підготовка кваліфікаційної роботи.
5.2.	Оцінювання	Тестування, опитування, дискусії, презентації, модульні контрольні роботи, звіти про проходження навчальних та виробничих практик, захист курсових робіт, захист кваліфікаційної роботи.
Розділ 6. Програмні компетентності		
6.1.	Інтегральна компетентність	Здатність розв'язувати складні спеціалізовані завдання та практичні проблеми в ході професійної діяльності у галузі фінансів, банківської справи та страхування або у процесі навчання, що передбачає застосування окремих методів і положень фінансової науки та характеризується невизначеністю умов і необхідністю врахування комплексу вимог здійснення професійної та навчальної діяльності.
6.2.	Загальні компетентності (ЗК)	ЗК01. Здатність до абстрактного мислення, аналізу та синтезу. ЗК02. Здатність застосовувати знання у практичних



ОСВІТНЬО-ПРОФЕСІЙНА ПРОГРАМА
«ФІНАНСИ І КРЕДИТ»
Спеціальність 072 «Фінанси, банківська
справа та страхування»
Галузь знань 07 «Управління та
адміністрування»
Рівень вищої освіти - перший (бакалаврський)

Шифр
документа

СМЯ НАУ ОПП
11.01.07 - 03 - 2021

Стор. 7 з 24

		<p>ситуаціях.</p> <p>ЗК03. Здатність планувати та управляти часом.</p> <p>ЗК04. Здатність спілкуватися українською та іноземною мовами.</p> <p>ЗК05. Навички використання інформаційних та комунікаційних технологій.</p> <p>ЗК06. Здатність проведення досліджень на відповідному рівні</p> <p>ЗК07. Здатність вчитися і оволодівати сучасними знаннями.</p> <p>ЗК08. Здатність до пошуку, оброблення та аналізу інформації з різних джерел.</p> <p>ЗК09. Здатність бути критичним і самокритичним.</p> <p>ЗК10. Здатність працювати у команді.</p> <p>ЗК11. Здатність спілкуватися з представниками інших професій груп різного рівня (з експертами з інших галузей знань/видів економічної діяльності).</p> <p>ЗК12. Здатність працювати автономно.</p> <p>ЗК13. Здатність реалізувати свої права і обов'язки як члена суспільства, усвідомлювати цінності громадянського (вільного демократичного) суспільства та необхідність його сталого розвитку, верховенства права, прав і свобод людини і громадянина в Україні.</p> <p>ЗК14. Здатність зберігати та примножувати моральні, культурні, наукові цінності і досягнення суспільства на основі розуміння історії та закономірностей розвитку предметної області, її місця у загальній системі знань про природу і суспільство та у розвитку суспільства, техніки і технологій, використовувати різні види та форми рухової активності для активного відпочинку та ведення здорового способу життя.</p>
6.3.	Фахові компетентності (ФК)	<p>ФК1. Здатність досліджувати тенденції розвитку економіки за допомогою інструментарію макро - та мікроекономічного аналізу, оцінювати сучасні економічні явища.</p> <p>ФК02. Розуміння особливостей функціонування сучасних світових та національних фінансових систем та їх структури.</p> <p>ФК03. Здатність до діагностики стану фінансових систем (державні фінанси, у тому числі бюджетна та податкова системи, фінанси суб'єктів господарювання, фінанси домогосподарств, фінансові ринки, банківська система та страхування).</p> <p>ФК04. Здатність застосовувати економіко-математичні методи та моделі для вирішення фінансових задач.</p> <p>ФК05. Здатність застосовувати знання законодавства у сфері монетарного, фіскального регулювання та регулювання фінансового ринку.</p> <p>ФК06. Здатність застосовувати сучасне інформаційне та програмне забезпечення для отримання та обробки даних у</p>



ОСВІТНЬО-ПРОФЕСІЙНА ПРОГРАМА
«ФІНАНСИ І КРЕДИТ»
Спеціальність 072 «Фінанси, банківська
справа та страхування»
Галузь знань 07 «Управління та
адміністрування»
Рівень вищої освіти - перший (бакалаврський)

Шифр
документа

СМЯ НАУ ОПП
11.01.07 - 03 - 2021

Стор. 8 з 24

сфері фінансів, банківської справи та страхування.

ФК07. Здатність складати та аналізувати фінансову звітність.

ФК08. Здатність виконувати контрольні функції у сфері фінансів, банківської справи та страхування.

ФК09. Здатність здійснювати ефективні комунікації.

ФК10. Здатність визначати, обґрунтовувати та брати відповідальність за професійні рішення.

ФК11. Здатність підтримувати належний рівень знань та постійно підвищувати свою професійну підготовку.

ФК12. Володіння знаннями математичного, статистичного та економічного аналізу для розв'язання спеціалізованих задач та практичних проблем у галузі фінансів, банківської справи та страхування.

ФК13. Здатність використовувати знання й практичні навички щодо особливостей організації фінансів: підприємств, у тому числі авіаційних, фінансово-кредитних установ, бюджетних організацій, страхових організацій для прийняття ефективних управлінських рішень.

ФК14. Здатність застосовувати знання й практичні навички щодо основ грошово-кредитного регулювання, взаємозв'язку між різними рівнями грошового обігу та банківської сфери.

ФК 15. Здатність використовувати фінансову та пов'язану з нею облікову та управлінську інформацію з метою прийняття стратегічних, тактичних та операційних рішень, у тому числі з урахуванням особливостей авіаційних підприємств.

ФК 16. Здатність розуміти процеси й фактори, моделі та теорії, які пояснюють виробничо-економічну і соціальну системи держави, а також здійснювати комерційні операції, координувати зовнішньоекономічну діяльність.

ФК 17. Здатність критично оцінювати стан інноваційно – інвестиційної діяльності в різних галузях економіки та на конкретних підприємствах, комплексно аналізувати різні стадії інноваційно – інвестиційних процесів, приймати рішення щодо ефективного їх провайдингу.

ФК 18. Здатність досліджувати особливості діяльності юридичних та фізичних осіб, фінансово – кредитних установ та страхових компаній з огляду на сучасні умови розвитку ринку та світові тенденції господарювання.

ФК19. Здатність визначати оптимальний рівень оподаткування підприємств та фінансово – кредитних установ.

ФК20. Здатність використовувати систему знань в галузі управління в умовах наявної та можливої кризи і набуття відповідних навичок підготовки та здійснення фінансової реструктуризації в рамках антикризових заходів.



Розділ 7. Програмні результати навчання

7.1.	Програмні результати навчання (ПРН)	<p>ПРН1. Знати та розуміти економічні категорії, закони, причинно-наслідкові та функціональні зв'язки, які існують між процесами та явищами на різних рівнях економічних систем.</p> <p>ПРН2. Знати і розуміти теоретичні основи та принципи фінансової науки, особливості функціонування фінансових систем.</p> <p>ПРН3. Визначати особливості функціонування сучасних світових та національних фінансових систем та їх структури.</p> <p>ПРН4. Знати механізм функціонування державних фінансів, у т. ч. бюджетної та податкової систем, фінансів суб'єктів господарювання, фінансів домогосподарств, фінансових ринків, банківської системи та страхування.</p> <p>ПРН5. Володіти методичним інструментарієм діагностики стану фінансових систем (державні фінанси, у т. ч. бюджетна та податкова системи, фінанси суб'єктів господарювання, фінанси домогосподарств, фінансові ринки, банківська система та страхування).</p> <p>ПРН6. Застосовувати відповідні економіко-математичні методи та моделі для вирішення фінансових задач.</p> <p>ПРН7. Розуміти принципи, методи та інструменти державного та ринкового регулювання діяльності в сфері фінансів, банківської справи та страхування.</p> <p>ПРН8. Застосовувати спеціалізовані інформаційні системи, сучасні фінансові технології та програмні продукти.</p> <p>ПРН9. Формувати і аналізувати фінансову звітність та правильно інтерпретувати отриману інформацію.</p> <p>ПРН10. Ідентифікувати джерела та розуміти методологію визначення і методи отримання економічних даних, збирати та аналізувати необхідну фінансову інформацію, розраховувати показники, що характеризують стан фінансових систем.</p> <p>ПРН11. Володіти методичним інструментарієм здійснення контрольних функцій у сфері фінансів, банківської справи та страхування.</p> <p>ПРН12. Використовувати професійну аргументацію для донесення інформації, ідей, проблем та способів їх вирішення до фахівців і нефахівців у фінансовій сфері діяльності.</p> <p>ПРН13. Володіти загальнонауковими та спеціальними методами дослідження фінансових процесів.</p> <p>ПРН14. Вміти абстрактно мислити, застосовувати аналіз та синтез для виявлення ключових характеристик фінансових систем, а також особливостей поведінки їх суб'єктів.</p> <p>ПРН15. Спілкуватись в усній та письмовій формі українською та іноземною мовами у професійній діяльності.</p>
------	-------------------------------------	---



ОСВІТНЬО-ПРОФЕСІЙНА ПРОГРАМА
«ФІНАНСИ І КРЕДИТ»
Спеціальність 072 «Фінанси, банківська
справа та страхування»
Галузь знань 07 «Управління та
адміністрування»
Рівень вищої освіти - перший (бакалаврський)

Шифр
документа

СМЯ НАУ ОПП
11.01.07 - 03 - 2021

Стор. 10 з 24

		<p>ПРН16. Застосовувати набуті теоретичні знання для розв'язання практичних завдань та змістовно інтерпретувати отримані результати.</p> <p>ПРН17. Визначати та планувати можливості особистого професійного розвитку.</p> <p>ПРН18. Демонструвати базові навички креативного та критичного мислення у дослідженнях та професійному спілкуванні.</p> <p>ПРН19. Виявляти навички самостійної роботи, гнучкого мислення, відкритості до нових знань.</p> <p>ПРН20. Виконувати функціональні обов'язки в групі, пропонувати обґрунтовані фінансові рішення.</p> <p>ПРН21. Розуміти вимоги до діяльності за спеціальністю, зумовлені необхідністю забезпечення сталого розвитку України, її зміцнення як демократичної, соціальної, правової держави.</p> <p>ПРН22. Знати свої права і обов'язки як члена суспільства, розуміти цінності вільного демократичного суспільства, верховенства права, прав і свобод людини і громадянина в Україні.</p> <p>ПРН23. Визначати досягнення і ідентифікувати цінності суспільства на основі розуміння місця предметної області у загальній системі знань використовувати різні види та форми рухової активності для ведення здорового способу життя.</p> <p>ПРН24. Використовувати у практичній діяльності знання з теорії грошей, фінансів і кредиту, організації грошово-кредитного регулювання, банківської системи, організації кредитування, страхування та інвестування, у тому числі авіаційних підприємств.</p> <p>ПРН 25. Застосовувати сучасні підходи до планування та організації інноваційної - інвестиційної діяльності суб'єктів господарювання формувати та використовувати раціональну систему контролю та мотивації останньої.</p> <p>ПРН 26. Використовувати інформацію на мікро -, макро - та мезо – рівнях з метою прогнозування деструктивних факторів, визначення їх впливу на результати діяльності суб'єкта господарювання й розробка і впровадження ефективних стратегічних, тактичних та оперативних заходів мінімізації шкідливого впливу кризових явищ та процесів.</p>
Розділ 8. Ресурсне забезпечення реалізації програми		
8.1.	Кадрове забезпечення	Штатні науково-педагогічні працівники, які залучені до реалізації освітньої складової ОПП, відповідно до ліцензійних вимог мають науковий ступінь та/або вчене звання, є провідними фахівцями у галузі фінансів. Банківської справи та страхування, а також мають



ОСВІТНЬО-ПРОФЕСІЙНА ПРОГРАМА
«ФІНАНСИ І КРЕДИТ»
Спеціальність 072 «Фінанси, банківська
справа та страхування»
Галузь знань 07 «Управління та
адміністрування»
Рівень вищої освіти - перший (бакалаврський)

Шифр
документа

СМЯ НАУ ОПП
11.01.07 - 03 - 2021

Стор. 11 з 24

		необхідний стаж наукової та педагогічної роботи.
8.2.	Матеріально-технічне забезпечення	Якісне викладання компонентів ОПП забезпечується за допомогою комп'ютерного класу, обладнаних персональними комп'ютеризованими навчальними місцями з сучасним програмним забезпеченням, зокрема для формування актуальних знань використання інформаційних систем та технологій у фінансах, банківській справі та страхуванні.
8.3.	Інформаційне та навчально-методичне забезпечення	<p>Через електронний репозитарій НАУ забезпечено доступ кожного студента до навчально-методичних матеріалів з компонентів програми; забезпечено доступ студентів до мережі Інтернет.</p> <p>Викладання навчальних дисциплін за ОП здійснюється з активним використанням інноваційних інформаційних технологій. Лекційні аудиторії обладнано мультимедійними комплексами, що дозволяє проводити навчальні заняття з використанням телекомунікаційних засобів та інноваційних технологій, власних інформаційних ресурсів та глобальної мережі.</p> <p>Для дистанційного доступу до навчально-методичних матеріалів та проведення занять онлайн використовуються сервіси та платформа Google, яка дозволяє об'єднати матеріали з дистанційних курсів авторства викладачів НАУ або інших провідних фахівців України у сфері фінансів, банківської справи та страхування з можливістю колективної роботи. Навчально-методичне забезпечення періодично оновлюється та адаптується відповідно до цілей освітньої програми.</p>
Розділ 9. Академічна мобільність		
9.1.	Національна кредитна мобільність	<p>Передбачає можливість національної кредитної мобільності за деякими навчальними модулями, що забезпечують набуття загальних компетенцій.</p> <p>Національна кредитна мобільність реалізується на основі двосторонніх договорів між Національним авіаційним університетом та університетами України.</p>
9.2.	Міжнародна кредитна мобільність	У рамках програми подвійного диплому з університетами, зареєстрованими у ERASMUS+ та ERASMUS MUNDUS.
9.3.	Навчання іноземних здобувачів вищої освіти	Створені умови щодо можливості підготовки іноземних студентів на основі договорів між Національним авіаційним університетом та іноземними здобувачами.

	ОСВІТНЬО-ПРОФЕСІЙНА ПРОГРАМА «ФІНАНСИ І КРЕДИТ» Спеціальність 072 «Фінанси, банківська справа та страхування» Галузь знань 07 «Управління та адміністрування» Рівень вищої освіти - перший (бакалаврський)	Шифр документа	СМЯ НАУ ОПП 11.01.07 - 03 - 2021
		Стор. 12 з 24	

2. Перелік компонент освітньо-професійної програми та їх логічна послідовність

2.1. Перелік освітніх компонент, 240 кредитів ЄКТС

Код н/д	Компоненти освітньо-професійної програми (навчальні дисципліни, курсові роботи, практики, кваліфікаційна робота)	Кількість кредитів	Форма підсумкового контролю	Семестр
1	2	3	4	5
Обов'язкові компоненти				
OK1	Історія української державності та культури	3,0	Екзамен	1
OK2	Господарське право	3,0	Диференційований залік	1
OK3	Ділова українська мова	3,0	Екзамен	2
OK4	Фахова іноземна мова	4,5	Диференційований залік / Екзамен	1, 2
OK5	Філософія	3,5	Екзамен	4
OK6	Фізичне виховання та самовдосконалення	3,0	Диференційований залік	2
OK7	Вища математика	5,0	Екзамен	1
OK8	Теорія ймовірності і математична статистика	5,0	Екзамен	2
OK9	Інформаційно-комунікаційні системи і технології	4,5	Екзамен	1
OK10	Фінанси домогосподарств	3,5	Диференційований залік	1
OK11	Соціально-ринкові комунікації	4,5	Диференційований залік	1
OK12	Вступ до спеціальності	4,5	Диференційований залік	1
OK13	Основи функціонування економіки на мікро-, макро- та мезо- рівнях	4,5	Диференційований залік	2
OK14	Гроші і кредит	4,5	Диференційований залік	2
OK15	Фінанси	8,0	Диференційований залік / Екзамен	2, 3
OK16	Курсова робота з дисципліни «Фінанси»	1	Захист	3
OK17	Облік і оподаткування	4,5	Диференційований залік	3
OK18	Бюджетна система	4,5	Екзамен	3
OK19	Економічний аналіз	4,5	Екзамен	3
OK20	Бізнес-планування та бюджетування	4,5	Диференційований залік	4
OK21	Банківська система	3,5	Екзамен	4
OK22	Курсова робота з дисципліни «Банківська система»	1	Захист	4
OK23	Державні фінанси	3,5	Екзамен	4
OK24	Фінансова статистика	3,0	Диференційований залік	4
OK25	Міжнародні ринки і світова торгівля	4,5	Диференційований залік	5
OK26	Страхування	3,5	Екзамен	5
OK27	Курсова робота з дисципліни «Страхування»	1	Захист	5

	ОСВІТНЬО-ПРОФЕСІЙНА ПРОГРАМА «ФІНАНСИ І КРЕДИТ» Спеціальність 072 «Фінанси, банківська справа та страхування» Галузь знань 07 «Управління та адміністрування» Рівень вищої освіти - перший (бакалаврський)	Шифр документа	СМЯ НАУ ОПП 11.01.07 - 03 - 2021
		Стор. 13 з 24	

OK28	Фінанси суб'єктів господарювання	4,5	Екзамен	5
OK29	Інвестування	4,5	Екзамен	5
OK30	Фінанси підприємств	4,0	Екзамен	6
OK31	Курсова робота з дисципліни «Фінанси підприємств»	1	Захист	6
OK32	Податки та податкова система України	5,0	Екзамен	6
OK33	Інформаційні системи та технології у фінансах	4,0	Екзамен	6
OK34	Основи наукових досліджень	4,0	Диференційований залік	6
OK35	Економіко-математичні методи та моделі	4,0	Диференційований залік	6
OK36	Фінансовий ринок	3,5	Екзамен	7
OK37	Курсова робота з дисципліни «Фінансовий ринок»	1	Захист	7
OK38	Фінансовий контролінг	4,5	Екзамен	7
OK39	Страховий ринок	4,5	Екзамен	7
OK40	Провайдинг інновацій	4,5	Диференційований залік	7
OK41	Фінансова звітність та її аналіз	3,0	Екзамен	8
OK42	Курсова робота з дисципліни «Фінансова звітність та її аналіз»	1	Захист	8
OK43	Операції банків та небанківських кредитних установ	4,0	Екзамен	8
OK44	Авіаційне страхування	3,5	Екзамен	8
OK45	Фахова ознайомлювальна практика	3,0	Диференційований залік	2
OK46	Дослідницька практика фінансової діяльності	3,0	Диференційований залік	4
OK47	Переддипломна практика	3,0	Диференційований залік	8
OK48	Кваліфікаційна робота	7,5	захист	8
Загальний обсяг обов'язкових компонент:		180 кредитів ЄКТС		
Вибіркові компоненти*				
ВК1		4,0	диференційований залік	
ВК2		4,0	диференційований залік	
...	
ВК15		4,0	диференційований залік	
Загальний обсяг вибірових компонент		60 кредитів ЄКТС		
Загальний обсяг освітньо-професійної програми		240 кредитів ЄКТС		

**Реалізація права здобувачів вищої освіти на вільний вибір навчальних дисциплін та створення індивідуальної освітньої траєкторії регламентується Законом України «Про вищу освіту» та внутрішніми нормативними актами НАУ. Вибіркові компоненти обираються здобувачами вищої освіти із каталогів рекомендованих та альтернативних вибірових дисциплін.*

	ОСВІТНЬО-ПРОФЕСІЙНА ПРОГРАМА «ФІНАНСИ І КРЕДИТ» Спеціальність 072 «Фінанси, банківська справа та страхування» Галузь знань 07 «Управління та адміністрування» Рівень вищої освіти - перший (бакалаврський)	Шифр документа	СМЯ НАУ ОПП 11.01.07 - 03 - 2021
		Стор. 14 з 24	

2.2. Перелік освітніх компонент для скороченого терміну навчання, 180 кредитів ЄКТС

Код н/д	Компоненти освітньо-професійної програми (навчальні дисципліни, курсові роботи, практики, кваліфікаційна робота)	Кількість кредитів	Форма підсумкового контролю	Семестр
1	2	3	4	5
Обов'язкові компоненти				
OK5	Філософія	3,5	Екзамен	4
OK15	Фінанси	4,0	Екзамен	3
OK16	Курсова робота з дисципліни «Фінанси»	1	Захист	3
OK17	Облік і оподаткування	4,5	Диференційов аний залік	3
OK18	Бюджетна система	4,5	Екзамен	3
OK19	Економічний аналіз	4,5	Екзамен	3
OK20	Бізнес-планування та бюджетування	4,5	Диференційов аний залік	4
OK21	Банківська система	3,5	Екзамен	4
OK22	Курсова робота з дисципліни «Банківська система»	1	Захист	4
OK23	Державні фінанси	3,5	Екзамен	4
OK24	Фінансова статистика	3,0	Диференційов аний залік	4
OK25	Міжнародні ринки і світова торгівля	4,5	Диференційов аний залік	5
OK26	Страхування	3,5	Екзамен	5
OK27	Курсова робота з дисципліни «Страхування»	1	Захист	5
OK28	Фінанси суб'єктів господарювання	4,5	Екзамен	5
OK29	Інвестування	4,5	Екзамен	5
OK30	Фінанси підприємств	4,0	Екзамен	6
OK31	Курсова робота з дисципліни «Фінанси підприємств»	1	Захист	6
OK32	Податки та податкова система України	5,0	Екзамен	6
OK33	Інформаційні системи та технології у фінансах	4,0	Екзамен	6
OK34	Основи наукових досліджень	4,0	Диференційов аний залік	6
OK35	Економіко-математичні методи та моделі	4,0	Диференційов аний залік	6
OK36	Фінансовий ринок	3,5	Екзамен	7
OK37	Курсова робота з дисципліни «Фінансовий ринок»	1	Захист	7
OK38	Фінансовий контролінг	4,5	Екзамен	7
OK39	Страховий ринок	4,5	Екзамен	7
OK40	Провайдинг інновацій	4,5	Диференційов аний залік	7
OK41	Фінансова звітність та її аналіз	3,0	Екзамен	8
OK42	Курсова робота з дисципліни «Фінансова звітність та її аналіз»	1	Захист	8
OK43	Операції банків та небанківських кредитних установ	4,0	Екзамен	8

	ОСВІТНЬО-ПРОФЕСІЙНА ПРОГРАМА «ФІНАНСИ І КРЕДИТ» Спеціальність 072 «Фінанси, банківська справа та страхування» Галузь знань 07 «Управління та адміністрування» Рівень вищої освіти - перший (бакалаврський)	Шифр документа	СМЯ НАУ ОПП 11.01.07 - 03 - 2021
		Стор. 15 з 24	

OK44	Авіаційне страхування	3,5	Екзамен	8
OK46	Дослідницька практика фінансової діяльності	3,0	Диференційований залік	4
OK47	Переддипломна практика	3,0	Диференційований залік	8
OK48	Кваліфікаційна робота	7,5	захист	8
Загальний обсяг обов'язкових компонент:		120 кредитів ЄКТС		
Вибіркові компоненти*				
BK1		4,0	диференційований залік	
BK2		4,0	диференційований залік	
...	
BK15		4,0	диференційований залік	
Загальний обсяг вибірових компонент		60 кредитів ЄКТС		
Загальний обсяг освітньо-професійної програми		180 кредитів ЄКТС		

*Реалізація права здобувачів вищої освіти на вільний вибір навчальних дисциплін та створення індивідуальної освітньої траєкторії регламентується Законом України «Про вищу освіту» та внутрішніми нормативними актами НАУ. Вибіркові компоненти обираються здобувачами вищої освіти із каталогів рекомендованих та альтернативних вибірових дисциплін.

2.2. Перелік освітніх компонент для скороченого терміну навчання, 120 кредитів ЄКТС

Код н/д	Компоненти освітньо-професійної програми (навчальні дисципліни, курсові роботи, практики, кваліфікаційна робота)	Кількість кредитів	Форма підсумкового контролю	Семестр
1	2	3	4	5
Обов'язкові компоненти				
OK25	Міжнародні ринки і світова торгівля	4,5	Диференційований залік	5
OK26	Страхування	3,5	Екзамен	5
OK27	Курсова робота з дисципліни «Страхування»	1	Захист	5
OK28	Фінанси суб'єктів господарювання	4,5	Екзамен	5
OK29	Інвестування	4,5	Екзамен	5
OK30	Фінанси підприємств	4,0	Екзамен	6
OK31	Курсова робота з дисципліни «Фінанси підприємств»	1	Захист	6
OK32	Податки та податкова система України	5,0	Екзамен	6
OK33	Інформаційні системи та технології у фінансах	4,0	Екзамен	6
OK34	Основи наукових досліджень	4,0	Диференційований залік	6
OK35	Економіко-математичні методи та моделі	4,0	Диференційований залік	6
OK36	Фінансовий ринок	3,5	Екзамен	7

	ОСВІТНЬО-ПРОФЕСІЙНА ПРОГРАМА «ФІНАНСИ І КРЕДИТ» Спеціальність 072 «Фінанси, банківська справа та страхування» Галузь знань 07 «Управління та адміністрування» Рівень вищої освіти - перший (бакалаврський)	Шифр документа	СМЯ НАУ ОПП 11.01.07 - 03 - 2021
		Стор. 16 з 24	

OK37	Курсова робота з дисципліни «Фінансовий ринок»	1	Захист	7
OK38	Фінансовий контролінг	4,5	Екзамен	7
OK39	Страховий ринок	4,5	Екзамен	7
OK40	Провайдинг інновацій	4,5	Диференційований залік	7
OK41	Фінансова звітність та її аналіз	3,0	Екзамен	8
OK42	Курсова робота з дисципліни «Фінансова звітність та її аналіз»	1	Захист	8
OK43	Операції банків та небанківських кредитних установ	4,0	Екзамен	8
OK44	Авіаційне страхування	3,5	Екзамен	8
OK47	Переддипломна практика	3,0	Диференційований залік	8
OK48	Кваліфікаційна робота	7,5	захист	8
Загальний обсяг обов'язкових компонент:		80 кредитів ЄКТС		
Вибіркові компоненти*				
ВК6		4,0	диференційований залік	
ВК7		4,0	диференційований залік	
...	
ВК10		4,0	диференційований залік	
Загальний обсяг вибірових компонент		40 кредитів ЄКТС		
Загальний обсяг освітньо-професійної програми		120 кредитів ЄКТС		

**Реалізація права здобувачів вищої освіти на вільний вибір навчальних дисциплін та створення індивідуальної освітньої траєкторії регламентується Законом України «Про вищу освіту» та внутрішніми нормативними актами НАУ. Вибіркові компоненти обираються здобувачами вищої освіти із каталогів рекомендованих та альтернативних вибірових дисциплін.*



2.2. Структурно-логічна схема освітньо-професійної програми

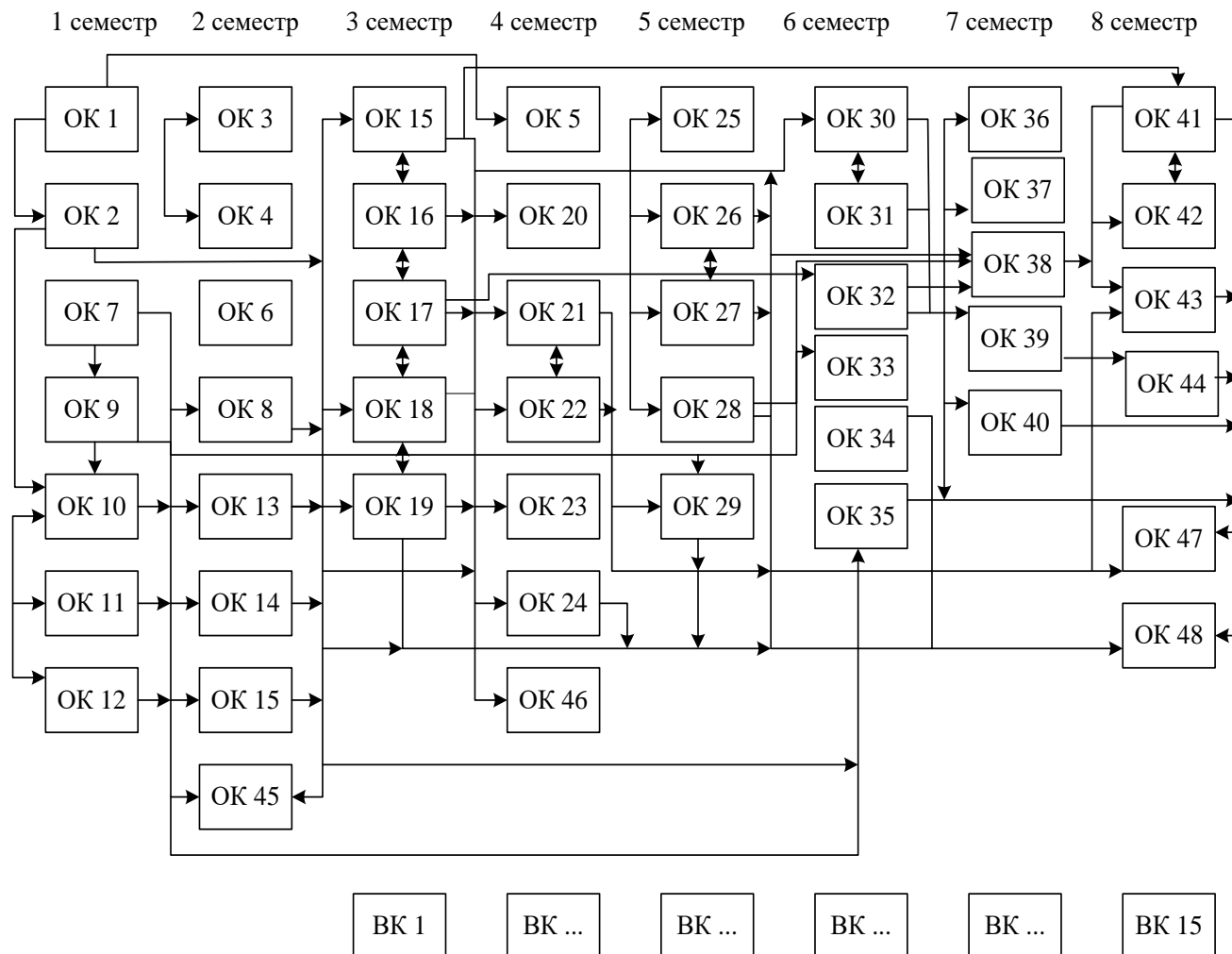

	<p>ОСВІТНЬО-ПРОФЕСІЙНА ПРОГРАМА «ФІНАНСИ І КРЕДИТ» Спеціальність 072 «Фінанси, банківська справа та страхування» Галузь знань 07 «Управління та адміністрування» Рівень вищої освіти - перший (бакалаврський)</p>	Шифр документа	СМЯ НАУ ОПП <u>11.01.07 - 03</u> - 2021
		Стор. 18 з 24	

3. Форма атестації здобувачів вищої освіти

Форми атестації здобувачів вищої освіти	Атестація здобувачів кваліфікації бакалавра з фінансів, банківської справи та страхування здійснюється у формі: - публічного захисту (демонстрації) кваліфікаційної роботи.
Вимоги до кваліфікаційної роботи	Кваліфікаційна робота передбачає самостійне розв'язання складної задачі або комплексної проблеми у сфері фінансів, банківської справи та страхування, що супроводжується проведенням досліджень та/або застосуванням інноваційних підходів та характеризується невизначеністю умов і вимог. У кваліфікаційній роботі не повинно бути академічного плагіату, фальсифікації, фабрикації та списування. Кваліфікована робота має бути розміщена на сайті закладу вищої освіти або його структурного підрозділу, або у репозитарії закладу вищої освіти.



ОСВІТНЬО-ПРОФЕСІЙНА ПРОГРАМА
 «ФІНАНСИ І КРЕДИТ»
 Спеціальність 072 «Фінанси, банківська
 справа та страхування»
 Галузь знань 07 «Управління та
 адміністрування»
 Рівень вищої освіти - перший (бакалаврський)

Шифр
документа

СМЯ НАУ ОПП
11.01.07 - 03 - 2021

Стор. 20 з 24

Компе- тентності	Компоненти																				VK 1	VK15					
	OK 25	OK 26	OK 27	OK 28	OK 29	OK 30	OK 31	OK 32	OK 33	OK 34	OK 35	OK 36	OK 37	OK 38	OK 39	OK 40	OK 41	OK 42	OK 43	OK 44				OK 45	OK 46	OK 47	OK 48	
ІК	+	+	+	+	+	+	+	+	+	+	+	+	+	+	+	+	+	+	+	+	+	+	+	+				
ЗК1	+	+	+	+	+	+	+	+	+	+	+	+	+	+	+	+	+	+	+	+	+	+	+	+	+			
ЗК2					+										+							+	+					
ЗК3	+	+	+	+	+	+	+	+	+	+	+	+	+	+	+	+	+	+	+	+	+	+	+	+	+			
ЗК4	+	+	+	+	+	+	+	+	+	+	+	+	+	+	+	+	+	+	+	+	+	+	+	+	+			
ЗК5										+																		
ЗК6											+											+		+	+			
ЗК7	+	+	+	+	+	+	+	+	+	+	+	+	+	+	+	+	+	+	+	+	+	+	+	+	+			
ЗК8																						+		+	+			
ЗК9																						+		+	+			
ЗК10																						+		+	+			
ЗК11					+			+			+											+		+	+			
ЗК12	+	+	+	+	+	+	+	+	+	+	+	+	+	+	+	+	+	+	+	+	+	+	+	+	+			
ЗК13																						+		+	+			
ЗК14																						+		+	+			
ФК1																						+		+	+			
ФК2	+	+	+	+	+	+	+	+				+	+		+		+	+	+		+		+	+				
ФК3																												
ФК4																		+	+						+	+		
ФК5												+	+												+	+		
ФК6									+															+	+			
ФК7				+		+	+											+	+	+				+	+			
ФК8		+	+											+	+							+	+	+	+			
ФК9																							+	+	+			
ФК10	+	+	+	+	+	+	+	+	+	+	+	+	+	+	+	+	+	+	+	+	+	+	+	+	+			
ФК11		+	+	+				+	+	+	+	+	+	+	+	+	+	+	+	+	+	+	+	+	+			
ФК12																		+	+			+		+	+			
ФК13		+	+	+																		+	+		+	+		
ФК14											+											+		+	+			
ФК15					+											+	+	+		+	+		+	+				
ФК16																						+		+	+			
ФК17					+												+					+		+	+			
ФК18				+		+	+									+						+		+	+			
ФК19								+																				
ФК20																			+			+		+	+			



ОСВІТНЬО-ПРОФЕСІЙНА ПРОГРАМА
 «ФІНАНСИ І КРЕДИТ»
 Спеціальність 072 «Фінанси, банківська
 справа та страхування»
 Галузь знань 07 «Управління та
 адміністрування»
 Рівень вищої освіти - перший (бакалаврський)

Шифр
документа

СМЯ НАУ ОПП
11.01.07 - 03 - 2021

Стор. 22 з 24

Результати навчання	Компоненти																				ВК I	ВК..15				
	ОК 25	ОК 26	ОК 27	ОК 28	ОК 29	ОК 30	ОК 31	ОК 32	ОК 33	ОК 34	ОК 35	ОК 36	ОК 37	ОК 38	ОК 39	ОК 40	ОК 41	ОК 42	ОК 43	ОК 44				ОК 45	ОК 46	ОК 47	ОК 48
ПРН1	+	+	+	+	+	+	+	+	+	+	+	+	+	+	+	+	+	+	+	+	+	+	+				
ПРН2	+	+	+	+	+	+	+	+	+	+	+	+	+	+	+	+	+	+	+	+	+	+	+	+			
ПРН3																						+		+	+		
ПРН4		+	+	+		+	+					+	+									+		+	+		
ПРН5		+	+	+	+	+	+				+	+	+			+						+		+	+		
ПРН6									+													+		+	+		
ПРН7		+	+	+	+	+	+				+	+	+									+		+	+		
ПРН8									+									+	+			+		+	+		
ПРН9				+		+	+															+		+	+		
ПРН10																		+	+			+		+	+		
ПРН11		+	+											+					+			+		+	+		
ПРН12	+	+	+	+	+	+	+	+	+	+	+	+	+	+	+	+	+	+	+	+	+	+		+	+		
ПРН13										+												+		+	+		
ПРН14	+	+	+	+	+	+	+	+	+	+	+	+	+	+	+	+	+	+	+	+	+	+		+	+		
ПРН15	+	+	+	+	+	+	+	+	+	+	+	+	+	+	+	+	+	+	+	+	+	+		+	+		
ПРН16	+	+	+	+	+	+	+	+	+	+	+	+	+	+	+	+	+	+	+	+	+	+		+	+		
ПРН17	+	+	+	+	+	+	+	+	+	+	+	+	+	+	+	+	+	+	+	+	+	+		+	+		
ПРН18	+	+	+	+	+	+	+	+	+	+	+	+	+	+	+	+	+	+	+	+	+	+		+	+		
ПРН19	+	+	+	+	+	+	+	+	+	+	+	+	+	+	+	+	+	+	+	+	+	+		+	+		
ПРН20																						+		+	+		
ПРН21																						+		+	+		
ПРН22	+	+	+	+	+	+	+	+	+	+	+	+	+	+	+	+	+	+	+	+	+	+		+	+		
ПРН23																									+		
ПРН24					+															+	+		+	+			
ПРН25					+											+						+		+	+		
ПРН26																		+				+		+	+		



ОСВІТНЬО-ПРОФЕСІЙНА ПРОГРАМА
«ФІНАНСИ І КРЕДИТ»
Спеціальність 072 «Фінанси, банківська
справа та страхування»
Галузь знань 07 «Управління та
адміністрування»
Рівень вищої освіти - перший (бакалаврський)

Шифр
документа

СМЯ НАУ ОПП
11.01.07 - 03 - 2021

Стор. 24 з 24

(Ф 03.02 – 04)

АРКУШ РЕЄСТРАЦІЇ РЕВІЗІЇ

№ пор.	Прізвище ім'я по-батькові	Дата ревізії	Підпис	Висновок щодо адекватності

(Ф 03.02 – 03)

АРКУШ ОБЛІКУ ЗМІН

№ зміни	№ листа (сторінки)				Підпис особи, яка внесла зміну	Дата внесення зміни	Дата введення зміни
	Зміненого	Заміненого	Нового	Анульованого			

(Ф 03.02 – 32)

УЗГОДЖЕННЯ ЗМІН

	Підпис	Ініціали, прізвище	Посада	Дата
Розробник				
Узгоджено				
Узгоджено				
Узгоджено				

**Іноземне підприємство
«АЛЬТЕКО»**

Код ЄДРПОУ: 24915661

08131, Україна, Київська обл.,

Києво-Святошинський р-н.,

с. Софіївська Борщагівка,

вул. Соборна, 118

р/р № 26000455053530 в

Банк АТ «ОТП БАНК», МФО 300528

ІПН 249156610137, св-во платника ПДВ № 13848700



тел: +38 (044) 276-14-07

тел: +38 (044) 276-47-23

факс: +38 (044) 276-68-85

тел/ф +38 (044) 245-41-96

E-mail: alteco@bigmir.net

[http:// www.alteco.com.ua](http://www.alteco.com.ua)

Рецензія-відгук
на освітньо – професійну програму
«Фінанси і кредит»

Сучасний рівень глобалізації та інформатизації економіки ставить нові вимоги перед роботодавцями (stakeholders), що потребують удосконалення освітнього процесу на рівні держави, вузу та конкретної спеціальності. В рамках визначених тенденцій було розглянуто та опрацьовано освітньо – професійну програму «Фінанси і кредит» за спеціальністю 072 «Фінанси, банківська справа та страхування» для першого (бакалаврського) рівня.

Визначено, що освітньо - професійна програма надає можливість готувати фахівців, здатних розв'язувати складні спеціалізовані завдання і прикладні проблеми, які характеризуються комплексністю та певною невизначеністю умов, у професійній діяльності в сфері фінансів, банківської справи та страхування й у процесі навчання застосовувати нові знання та інноваційні ідеї в рамках мультидисциплінарних, міждисциплінарних, трансдисциплінарних, креативних підходів та сучасних тенденцій ринку праці, що визначаються в результаті партнерських відносин зацікавлених сторін.

Освітньо – професійна програма відповідає вимогам стандарту вищої освіти за спеціальністю 072 «Фінанси, банківська справа та страхування» для першого (бакалаврського) рівня вищої освіти. Поставлені цілі враховують стратегію Національного авіаційного університету, розкривають його місію та візію, відповідають рівню розвитку інноваційних технологій на ринку освітніх послуг України та за її межами.

В процесі роботи над проектом освітньо – професійної програми було виявлено та виправлено ряд зауважень, що позитивно вплинуло на актуальність документу та його відповідність сучасним вимогам ринку праці.

Рецензована програма має логічну послідовність вивчення дисциплін, враховує план та графік навчального процесу, перелік та обсяг нормативних та вибіркових дисциплін відповідає структурно – логічній схемі підготовки здобувачів вищої освіти за спеціальністю «Фінанси, банківська справа та страхування». Дисципліни навчального плану, що наведені в освітньо – професійній програмі відображають актуальні для сфери фінансів, банківської справи та страхування теми. З представленої освітньо – професійної програми можна зробити висновок, що вона має високий рівень забезпеченості навчально – методичною документацією і матеріалами, сприяє відповідності програмних результатів навчання запитам потенційних роботодавців (stakeholders).

З урахуванням всього вищезначеного, вважаємо, що рецензовану освітньо – професійну програму «Фінанси і кредит» варто рекомендувати до використання для підготовки студентів за спеціальністю 072 «Фінанси, банківська справа та страхування», першого (бакалаврського) рівня вищої освіти.

Генеральний директор ІП «Альтеко»



Рибак В.Г.

РЕЦЕНЗІЯ-ВІДГУК
на освітньо-професійну програму
«Фінанси і кредит»

Якісна підготовка здобувачів вищої освіти у сфері фінансів, банківської справи та страхування на теперішній час для України є важливим завданням. Така потреба викликана необхідністю формування сучасних знань у сфері економічних відносин між державою, юридичними та фізичними особами, а також між окремими державами і міжнародними економічними інститутами й організаціями щодо акумуляції та використання грошових коштів на основі розподілу й перерозподілу частини валового внутрішнього продукту і національного доходу. Національний авіаційний університет має в своєму арсеналі досвід, потужний кадровий потенціал та матеріально-технічну базу аби виконати таке завдання.

Рецензована освітньо-професійна програма «Фінанси і кредит» розроблена співробітниками факультету економіки та бізнес-адміністрування після консультацій із науковцями, потенційними роботодавцями, які підтвердили потребу підготовці фахівців цієї спеціальності.

Навчальний план підготовки бакалаврів освітньо-професійної програми «Фінанси і кредит» повністю відповідає завданням освітньо-професійної програми.

Послідовність вивчення дисциплін, план та графік навчального процесу, перелік та обсяг нормативних та вибіркових дисциплін відповідають структурно-логічній схемі підготовки здобувачів вищої освіти за спеціальністю «Фінанси, банківська справа та страхування» і покликані сприяти забезпеченню відповідності програмних результатів навчання запитам потенційних роботодавців (stakeholders).

Голова Правління

ПАТ «СК «Українська страхова група»



Нельга П.О.

Рецензія-відгук
на освітньо – професійну програму
«Фінанси і кредит»

Освітньо – професійна програма передбачає вивчення широкого кола економічних систем та процесів, починаючи від макроекономічних (включаючи їх еволюцію) та закінчуючи мікроекономічними системами та процесами; ґрунтується на розумінні економічних теорій і законодавчо-нормативних документів. Забезпечує формування базового рівня знань та навичок з фінансів, банківської справи та страхування. Орієнтована на базову спеціальну підготовку сучасних фінансистів, робітників банківської та страхової сфер, підприємців, економістів тощо. Формує фахівців з фінансів, банківської справи та страхування з творчим мисленням, здатних використовувати існуючі методи фінансового аналізу з використанням новітнього програмного забезпечення.

Рецензована освітньо – професійна програма «Фінанси і кредит» розроблена співробітниками факультет Економіки та бізнес – адміністрування після проведення ряду консультацій із науковцями, потенційними роботодавцями, які підтвердили потребу підготовки фахівців зазначеної спеціальності.

Навчальний план підготовки бакалаврів за спеціальністю 072 «Фінанси, банківська справа та страхування» освітньо – професійної програми «Фінанси і кредит» повністю відповідає завданням освітньо – професійної програми.

Послідовність вивчення дисциплін, план та графік навчального процесу, перелік та обсяг нормативних та вибіркового дисциплін відповідають структурно – логічній схемі підготовки здобувачів вищої освіти за спеціальністю «Фінанси, банківська справа та страхування» і покликані сприяти забезпеченню відповідності програмних результатів навчання запитам потенційних роботодавців (stakeholders).

Директор Регіональної дирекції "Лівобережна"
в м. Києві АТ "СК "КРАЇНА"



В.Й.Наньсв